

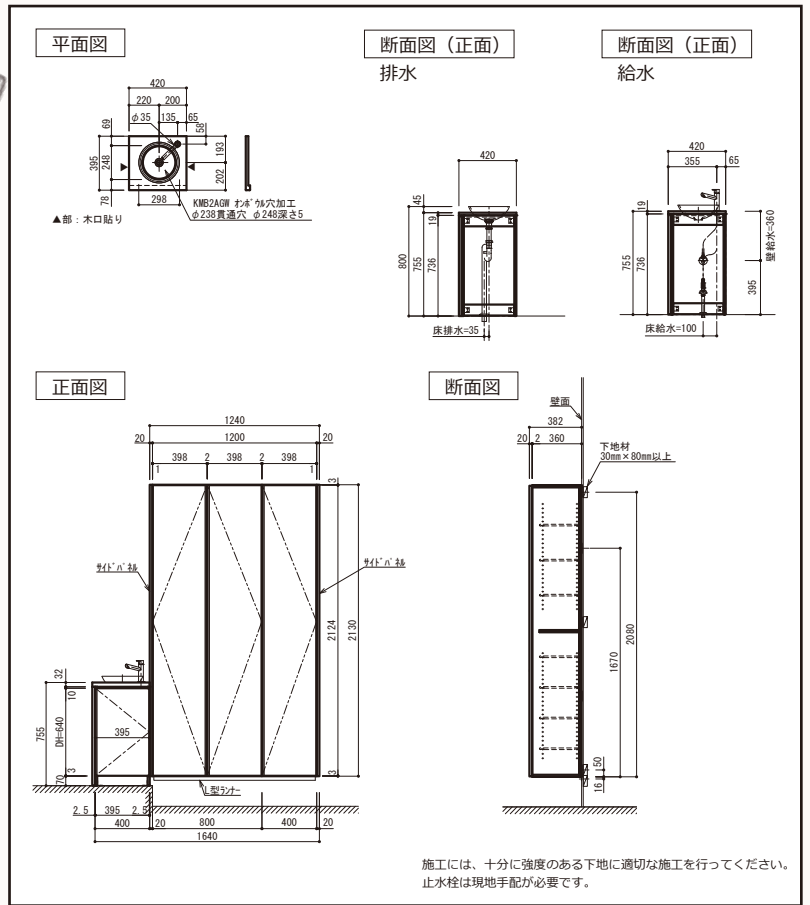

スマートサニタリー
Smart Sanitary
エントランスタイプ



image
扉・洗面カウンター：YJY2051K
壁面：セラール FAN1718ZMN
床：メラミンタイル BTM2600
棚受ブラケット：KH-665B
壁面カウンター：KNA2051TL14AH



features

エントランスですぐ手洗い
帰宅後すぐに手洗い・ラギー習慣



カウンター※1・扉は
抗ウイルス・抗菌仕様
ウイルスを使用！
製品表面ウイルスを
減少させます



標準仕様

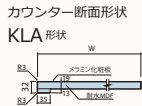

color variation

カウンター
フィオレストーン※1



抗ウイルス化粧板カウンター
ポストフォームカウンター (ウイルステクト仕様)

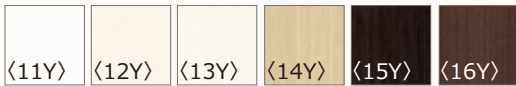

扉 (ウイルステクト仕様)



オプション

オプションにて地板 (取り外し可)・自動水栓の設定もあります

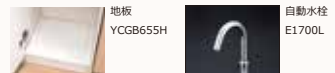

※1：フィオレストーンカウンターはウイルステクト仕様ではありません。

*1：薬機法 (医薬品、医療機器等の品質、有効性及び安全性の確保等に関する法律) の関係上、特定のウイルス名が表記できないため、ウイルスA、ウイルスBと記載しています。

*2：ウイルス粒子にさらされる膜状の構造。エンベロープがない場合は、エンベロープ有りの場合と比較してアルコール等の消毒液耐性が強いとされています。

①お手洗いは方法によっては、壁や玄関収納に水がかかる場合があります。水がかかった場合はすぐに拭き取ってください。

②スマートサニタリーエントランスの横に玄関収納を用いる場合、必ずサイドパネルを施工してください。

③壁や玄関収納との間にすき間が生じる場合、必ずシーリング材を充填し、水の浸入を防止してください。

④スマートサニタリー本体にタオル掛け等は施工しないでください。

玄関収納横 D395XW420サイズ (PF天板 ウイルテクト仕様 サイドパネル片側)

玄関収納	部材	品番	単価	数量	設計価格
	扉 (ウイルステクト仕様)	BMJG142XV7 (2枚入)	¥62,000	1	¥62,000
キャビネット (W800)	BKCH142J	¥58,300	1	¥58,300	
扉 (ウイルステクト仕様)	BMJG141XV7	¥32,500	1	¥32,500	
キャビネット (W400)	BKCH141J	¥44,000	1	¥44,000	
サイドパネル (ウイルステクト仕様)	BMP320XV	¥29,000	2	¥58,000	
ランナー	CH-9332 *	¥3,700	1	¥3,700	
スマートサニタリーエントランスタイプ	部材	品番	単価	数量	設計価格
	PFカウンター (ウイルステクト仕様)	KLAK□□□□16E3L1	¥19,800	1	¥19,800
	コーリアンボウル	KMB2AGW	¥17,400	1	¥17,400
	キャビネット	YCGB155H	¥24,000	1	¥24,000
	扉 (ウイルステクト仕様)	YCGJ553XV	¥14,500	1	¥14,500
	サイドパネル (ウイルステクト仕様)	YCGP824NXV	¥12,500	1	¥12,500
	水栓金具	Y50750H *	¥28,000	1	¥28,000
	排水金具	HMB3005 *	¥4,000	1	¥4,000
	化粧キャップ	HMB3015 *	¥4,500	1	¥4,500
	排水トラップ	HMB3003 *	¥8,000	1	¥8,000

※XX・XVを含む扉・サイドパネルの品番には別途メラミン化粧板品番 (例：YK-6000K) をご指定ください。
※カウンター品番内 □□□□には () 内の化粧板品番が入ります。 (例：YK-6000Kの場合 KLAK 11Y 16E3)
※カウンターをフィオレストーンに変更する場合は、ELAK□□□□16E3L1 ¥28,200 となります。
※キャビネット・ボウル・金具関係は抗ウイルス機能を有していません。

合計 **¥391,200**
玄関洗面のみ **¥132,700**

オプション

	部材	品番	単価	数量	設計価格
地板	玄関洗面専用地板	YCGB655H	¥12,500	1	¥12,500
	自動水栓	E1700L *	¥71,000	1	¥71,000
自動水栓	自動水栓本体	E1700L *	¥71,000	1	¥71,000
	連結金具	PZ24-36-38 *	¥2,420	1	¥2,420

納期 *がついている品番は在庫品となります。*がついていない品番は15日後出荷〜となります。

(ウイルステクトに関するご注意)

●抗ウイルス加工は、病気の治療や予防を目的とするものではありません。

●SIAAの安全性基準に適合しています。

●本製品は感染予防を保障するものではありません。

●抗ウイルス性能は全てのウイルスに対して発現するものではありません。また、全てのウイルスに同様な試験結果が得られるとは限りません。

●掲載しているデータおよび写真等は試験結果であり、保証値ではありません。また、実際の使用状況で同様の効果を保証するものではありません。

●医薬品や医療機器などの医療を目的とした製品ではありません。

●製品のツヤが変化するほど磨耗すると抗ウイルス性能が低下することがあります。

●表面に汚れなどが付着した状態では、効果を発揮することが出来ませんので、適切なお手入れを実施してください。

●同商品でも、一品目とウイルステクトシリーズでは、色味・艶が異なりますので、同一物の同一面でのご使用は避けてください。



image
洗面カウンター：JW02 (ジュエルシルバー)
扉：YJ-2063K
壁面：セラールセレント CFN10242ZN
床：メラミンタイル BTM2600/BTM682/BTM10118

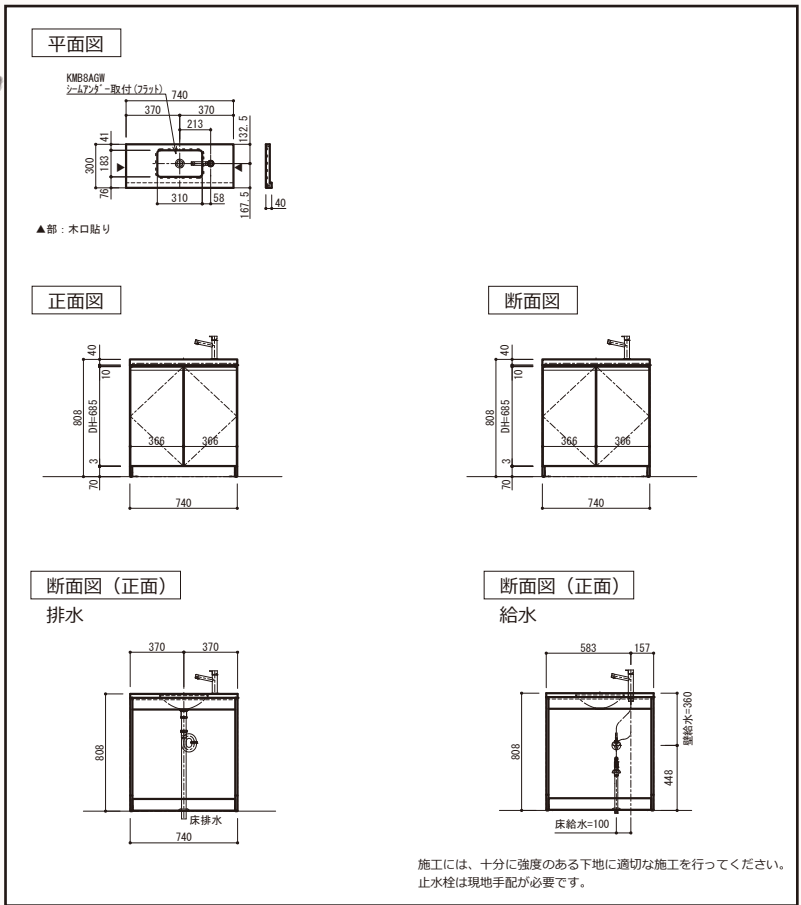

features

エントランスですぐ手洗い
帰宅後すぐに手洗い・ラゲージ習慣



カウンター※1・扉は
抗ウイルス・抗菌仕様
ウイルテクトを使用！
製品表面ウイルスを
減少させます



標準仕様

ポウル



KMB8AGW

水栓



YS0750H

カウンター断面形状
KLA形状



color variation

カウンター
ファイオレストーン※1

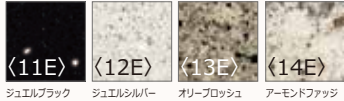

ジュエルブラック ジュエルシルバー オリーブワッシュ アーモンドファッジ

抗ウイルス化粧板カウンター
ポストフォームカウンター (ウイルテクト仕様)



YK-6000K YK-6200K YJY2050K YJY2051K YJ-2054K YJ-2063K

扉 (ウイルテクト仕様)

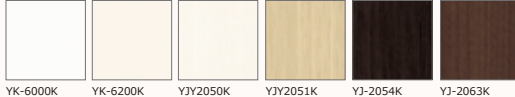

YK-6000K YK-6200K YJY2050K YJY2051K YJ-2054K YJ-2063K

オプション

オプションにて地板 (取り外し可)・自動水栓の設置もあります

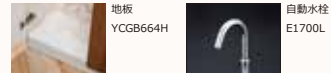

地板
YCGB664H

自動水栓
E1700L

※1：ファイオレストーンカウンターはウイルテクト仕様ではありません。

*1：塗膜法 (塗薬品、医療機器等の品質、有効性及び安全性の確保等に関する法律) の関係上、特定のウイルス名が表記できないため、ウイルスA、ウイルスBと記載しています。
*2：ウイルス粒子にさられる膜状の構造。エンベロープがない場合は、エンベロープ有りの場合と比較してアルコール等の消毒剤性能が強いと書かれています。

①お手洗い方法によっては、壁や玄関収納に水がかかる場合があります。水がかかった場合はすぐに拭き取ってください。
②スマートサニタリー玄関タイプの横に玄関収納を用いる場合、必ずサイドパネルを施工してください。
③壁や玄関収納との間にすき間が生じる場合、必ずシーリング材を充填し、水の浸入を防止してください。
④スマートサニタリー本体にタオル掛け等は施工しないでください。

シューズクローク横 D300XW740サイズ

	部材	品番	単価	数量	設計価格
スマート サニタリー エントランス タイプ	フィオレカウンター	ELAH□□□2F3	¥91,500	1	¥91,500
	キャビネット	YCGB164H	¥25,000	1	¥25,000
	扉 (ウイルテクト仕様)	YCGJ164XV	¥25,000	1	¥25,000
	水栓金具	YS0750H *	¥28,000	1	¥28,000
	排水金具	HMB3005 *	¥4,000	1	¥4,000
	化粧キャップ	HMB3015 *	¥4,500	1	¥4,500
	排水トラップ	HMB3003 *	¥8,000	1	¥8,000
	合計				

※XX・XVを含む扉・サイドパネルの品番には別途メラミン化粧板品番 (例：YK-6000K) をご指定ください。
※カウンター品番内 □□□ には () 内のフィオレストーン略号が入ります。(例：ジュエルブラックの場合 ELAH 11E 2F3)
※カウンターをポストフォームカウンター (ウイルテクト仕様) に変更する場合、KLAH□□□2F3 ¥36,700 となります。
※キャビネット・ポウル・金具関係は抗ウイルス機能を有していません。

オプション	部材	品番	単価	数量	設計価格
地板	玄関洗面専用地板	YCGB664H	¥14,500	1	¥14,500
自動水栓	自動水栓本体	E1700L *	¥71,000	1	¥71,000
	連結金具	PZ24-36-38 *	¥2,420	1	¥2,420
ミラー	メラミンフレームミラー	YCGP950XX	¥36,700	1	¥36,700

納期 *がついている品番は在庫品となります。*がついていない品番は15日後出荷〜となります。

(ウイルテクトに関するご注意)

- ウイルテクト加工は、病気の治療や予防を目的とするものではありません。
- SIAAの安全性基準に適合しています。
- 本製品は感染予防を保証するものではありません。また、全てのウイルスに同様な試験結果が得られるとは限りません。
- 抗ウイルス性能は全てのウイルスに対して発現するものではありません。また、全てのウイルスに同様な試験結果が得られるとは限りません。
- 掲載しているデータおよび写真は試験結果であり、保証値ではありません。また、実際の使用状況で同様の効果を保証するものではありません。
- 医薬品や医療機器などの医療を目的とした製品ではありません。
- 表面のツヤや質感が劣化するなどの劣化現象が確認されることがあります。
- 表面に汚れなどが付着した状態では、効果を発揮することが出来ませんので、適切なお手入れを実施してください。
- 同梱物でも、一品目とウイルテクトシリーズでは、色味・艶が異なりますので、同一物件の同一面のご使用は避けてください。

カタログ、サンプル帳、現物サンプルのご請求はホームページにてお受けしております。

<http://www.aica.co.jp/>

Q アイカ工業



●アイカカタログセンター ●商品のお問い合わせはアイカ問合せセンターまでお願いいたします。
TE L<052>409-1471 〓 L<0120>525-100 TE L<052>409-8313

※問合せセンター・カタログセンターを含む全営業店舗の営業日は、月～金 (除く土日祝祭) です。ホームページからのカタログ・サンプル当日出荷の受付時間は14:00です。
※フリーダイヤルは、携帯電話・PHSの一部のIP電話等からご利用になれない場合がございます。

●改良のため予告なく仕様及び価格を変更することがありますのでご了承ください。確認はアイカ問合せセンターまでお願いします。
●新製品の開発・必要段階の有無に「増設できない」万一使用できない場合は、運送会社の証明がない限り、発注先へご連絡ください。
※ご注文の際に商品名・数量が不明な場合は、お問い合わせください。確認・見直しが必要な場合は、費用はかかりません。
●印刷物については、商品写真と実物とは若干の誤差があります。

●このカタログに掲載されている設計仕様は、消費者保護の目的です。 ●製品は必ず専用です。
●色がよく当たる部分に製品を使用すると、通常の室内使用より早く経年変化 (変色・変色) する可能性があります。
●アイカ工業株式会社 本部に収録したものの一部または全部の無断複製・転載を禁じます。